

MAK S110 | Tabouret rembourré

Patrick Norguet | 2012



MAK

Patrick Norguet | 2012

Aussi pétillant que les occasions qu'il accompagne, MAK est un tabouret aux lignes élégantes, aux jeux de cercles et de lignes courbes qui équilibrent parfaitement la structure, l'assise et le repose-pieds. Le style est français, joyeux et informel.



MAK

Patrick Norguet | 2012

S110 | Tabouret rembourré pivotant et réglable en hauteur H55 ÷ 80

Tabouret pivotant réglable en hauteur avec structure en métal laqué en poudre blanc ou noir. Assise revêtue en tissus, peau ou ecopeau.

TEST EN 1728:2012 6.21 - EN 16139:2013 - L2 extreme

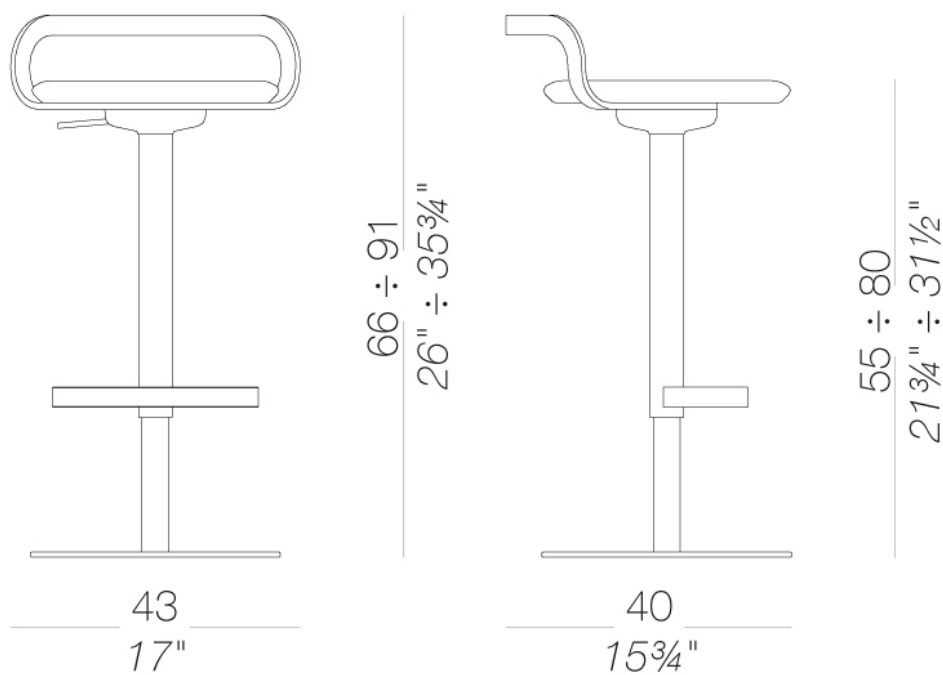

MAK S110 | Tabouret rembourré

Patrick Norguet | 2012

structure



laqué en poudre
noir
1 Couleurs

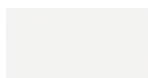

laqué en poudre
blanc
1 Couleurs

assise

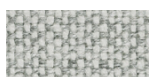

tissu
Hallingdal 65
47 Couleurs



tissu
Canvas 2
40 Couleurs



tissu
Steelcut Trio 3
48 Couleurs

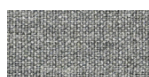

tissu
Remix 2
24 Couleurs



tissu
Clara 2
24 Couleurs



tissu
Fiord
24 Couleurs

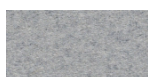

tissu
Divina MD
24 Couleurs



tissu
Divina Melange 2
24 Couleurs



tissu
Tonica 2
39 Couleurs



tissu
Medley
37 Couleurs



tissu
Swing
24 Couleurs

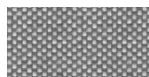

tissu
Maya
43 Couleurs



tissu
Jet
44 Couleurs



tissu
Laser J Flash
24 Couleurs

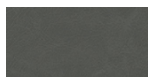

peau
soft-leather
7 Couleurs



simil cuir
GRIMM FR
24 Couleurs

consulter les échantillons pour la gamme couleurs de tissu, ecopeau, peaux.

usage et entretien

Nettoyer toutes les parties en bois, cuir, tissu et métal avec un linge humide voire avec un détergent liquide dilué qui soit neutre. Ne pas utiliser de produits à base d'alcool, eau de javel, solvant ou produits abrasifs. Pour soulever et déplacer le produit, ne pas saisir seulement l'assise, mais toute la structure. Le produit ne doit pas être chargé d'un poids placé sur le bord de l'assise car il a été conçu pour un usage en conditions normales d'appui (sur 4 pieds ou bases centrale). L'usine n'est pas responsable des dommages qui pourraient être causés à des sols délicats. Eviter l'usage incorrect du produit : ne pas monter sur le produit, ni sur les repose-pieds ou sur les accoudoirs. Eviter les oscillations qui peuvent compromettre le fonctionnement du produit et la sécurité de l'utilisateur final. Le bois et le cuir sont des matériaux délicats qui peuvent être facilement endommagés. Leurs petites imperfections sont des caractéristiques des matériaux naturels et doivent être acceptées. Ne pas exposer aux intempéries ni à des sources de chaleur supérieure à 40°C. Les produits pour l'extérieur subissent l'action des intempéries. D'éventuelles altérations superficielles peuvent se constater suite à l'exposition à des températures élevées, à l'humidité ou à la proximité de la mer. Un entretien correct et régulier des produits peuvent augmenter leur durée de vie. Le produit exposé à la lumière peut changer de couleur. Les interventions sur les produits doivent être faites par des ouvriers experts. Eliminer le carton après le déballage complet du produit pour éviter de perdre la quincaillerie ou des composants. En fin de vie du produit, il faut l'éliminer lui et ses composants selon les normes environnementales en vigueur.