

Travailler sur plusieurs aires avec  
ACTIVE.T, OKAY.III et table emboîtable MEMO.S

# NOUVEAUX UNIVERS DE BUREAU POUR LES PERSONNES QUI BOUGENT





# Pour plus de diversité – également dans la planification des espaces

Aujourd'hui, les univers de bureau sont beaucoup moins figés que par le passé. Postes de travail flexibles, coins réunion, zones de relaxation, cabines téléphoniques, salons créatifs – tous ces éléments s'intègrent aisément aux bâtiments existants, et permettent en plus d'économiser de l'espace bureau.

Nous vous présentons dans cette brochure les différentes possibilités de faire bouger votre personnel. **Découvrez la diversité des bureaux à plusieurs aires et les différents univers stylistiques qui leur permettent de s'adapter à votre culture du travail.**

Ce qu'une planification rationnelle de l'espace vous fait gagner, investissez-le dans des solutions d'aménagement porteuses d'avenir. Cela en vaut la peine !

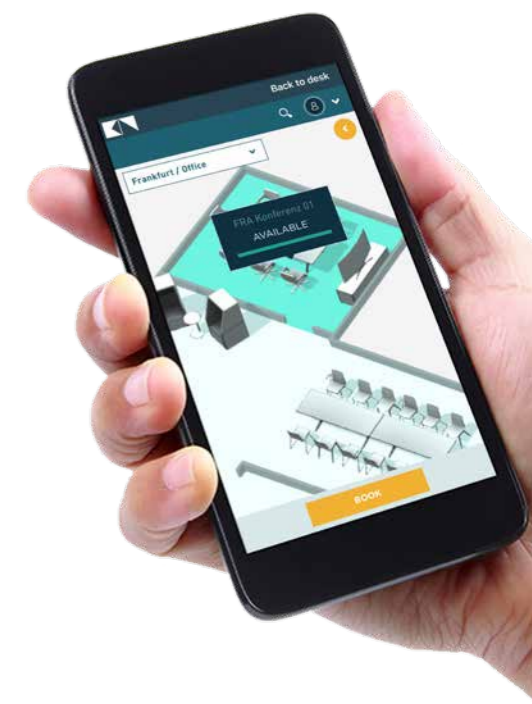
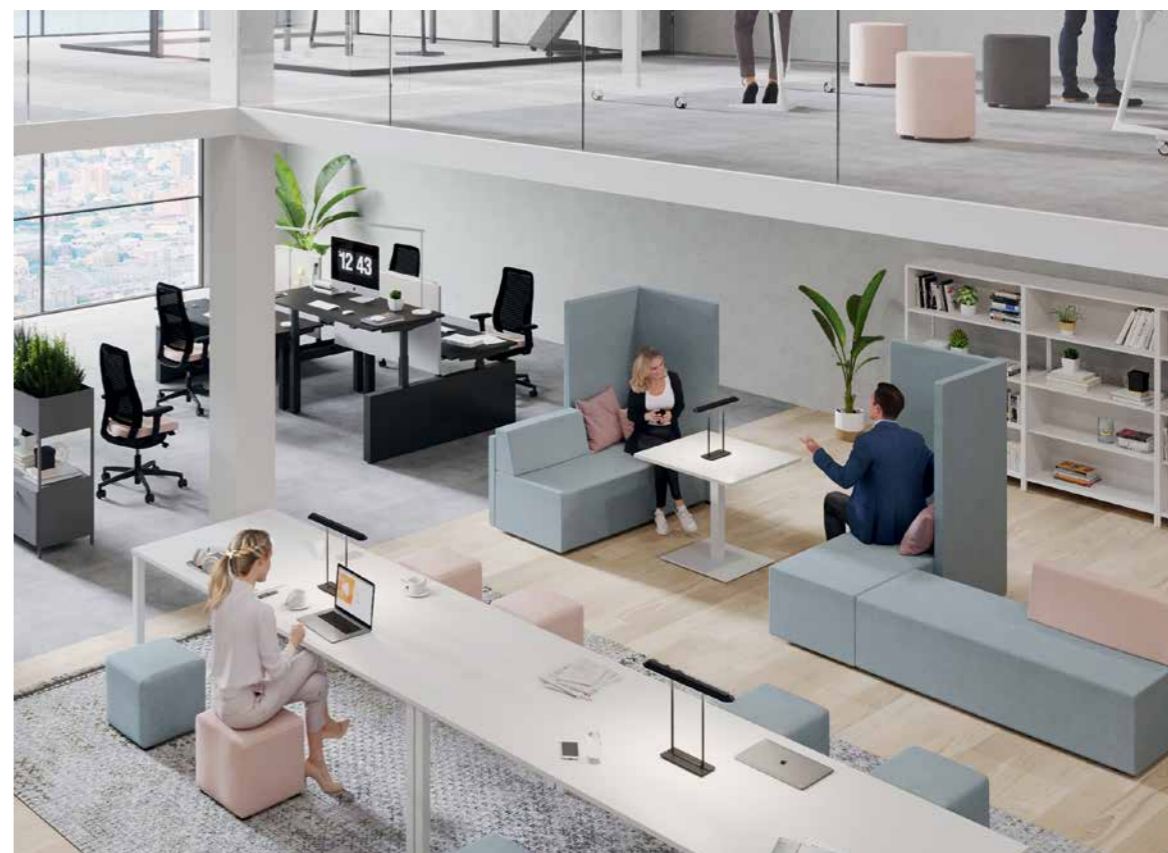
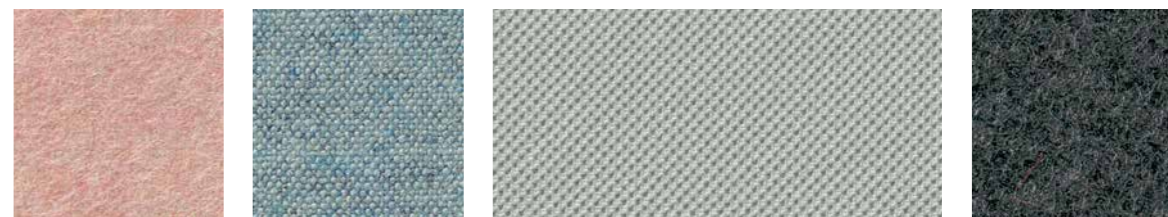
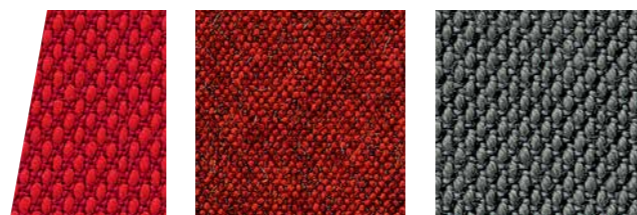



# TOUT EST QUESTION DE STYLE

Nos quatre univers stylistiques suggèrent les voies à suivre pour exprimer la culture du travail qui vous est propre et l'identité visuelle de votre marque par des concepts sur mesure pour l'agencement de l'espace.

On voit au premier plan des tables **ACTIVE.T** et des sièges pivotants **OKAY.III**, la salle de réunion en bas à droite est de style **FLOW**, l'espace de réunion en face d'elle est meublée en style **PURE**. Le style de la salle de formation en haut au centre est **TIMELESS** tandis que les réunions en haut à gauche sont organisées devant un mur interactif **VISION**. Le mobilier du lounge provient de notre série **NET.WORK.PLACE Organic**.



Produits :  
Poste de travail individuel ACTIVE.T, siège pivotant OKAY.III, ACTA.PLUS Locker, table de réunion,  
tabouret de bar MOVE.MIX, table emboîtable MEMO.S, NET.WORK.PLACE Organic





Produits :  
ACTIVE.T Bench, siège pivotant OKAY.III, ACTA.PLUS Locker, QUIET.BOX Duo, THINK.TANK, éléments NET.WORK.PLACE, table de réunion à tube carré

## UN MONDE DU TRAVAIL EN MOUVEMENT

**Siège pivotant  
avec effet rebondissant :**  
le dossier souple du siège  
OKAY.III incite à bouger  
plus, favorise la circulation  
du sang et invite à une  
assise saine.

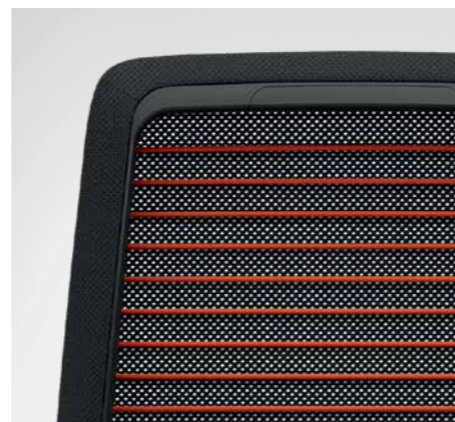

La numérisation permet une organisation beaucoup plus libre du travail. Si vos équipes sont souvent sur le terrain, en déplacement ou en réunion, il n'est pas nécessaire de leur attribuer des postes de travail fixes. Le travail à domicile et à temps partiel sont aussi des arguments en faveur de modèles flexibles pour le poste de travail.

On choisit ce qui convient en fonction des tâches à réaliser. Ici, ce sera **ACTIVE.T Bench** avec un **siège pivotant OKAY.III** et là, un agencement pour réunions tel que **THINK.TANK** ou **QUIET.BOX Duo**.



# OPEN SPACE ORGANISATION INTELLIGENTE

Le travail agile offre des opportunités – le bureau Open Space crée les conditions pour les saisir : le travail sur plusieurs aires peut s’organiser dans une série de salles, de postes de travail et d’espaces propices à la créativité. En équipe ou isolé, sur une base communicative ou concentrée.

Comment organisons-nous efficacement ces espaces lorsque le travail n’a plus de localisation fixe ? Avec **K+N SMART.OFFICE**, nous veillons à transformer ces défis en autant d’opportunités. Grâce à une application, les collaborateurs peuvent, entre autres, trouver et réserver facilement des salles de réunions et des postes de travail.

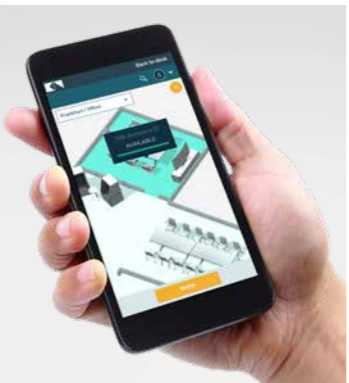
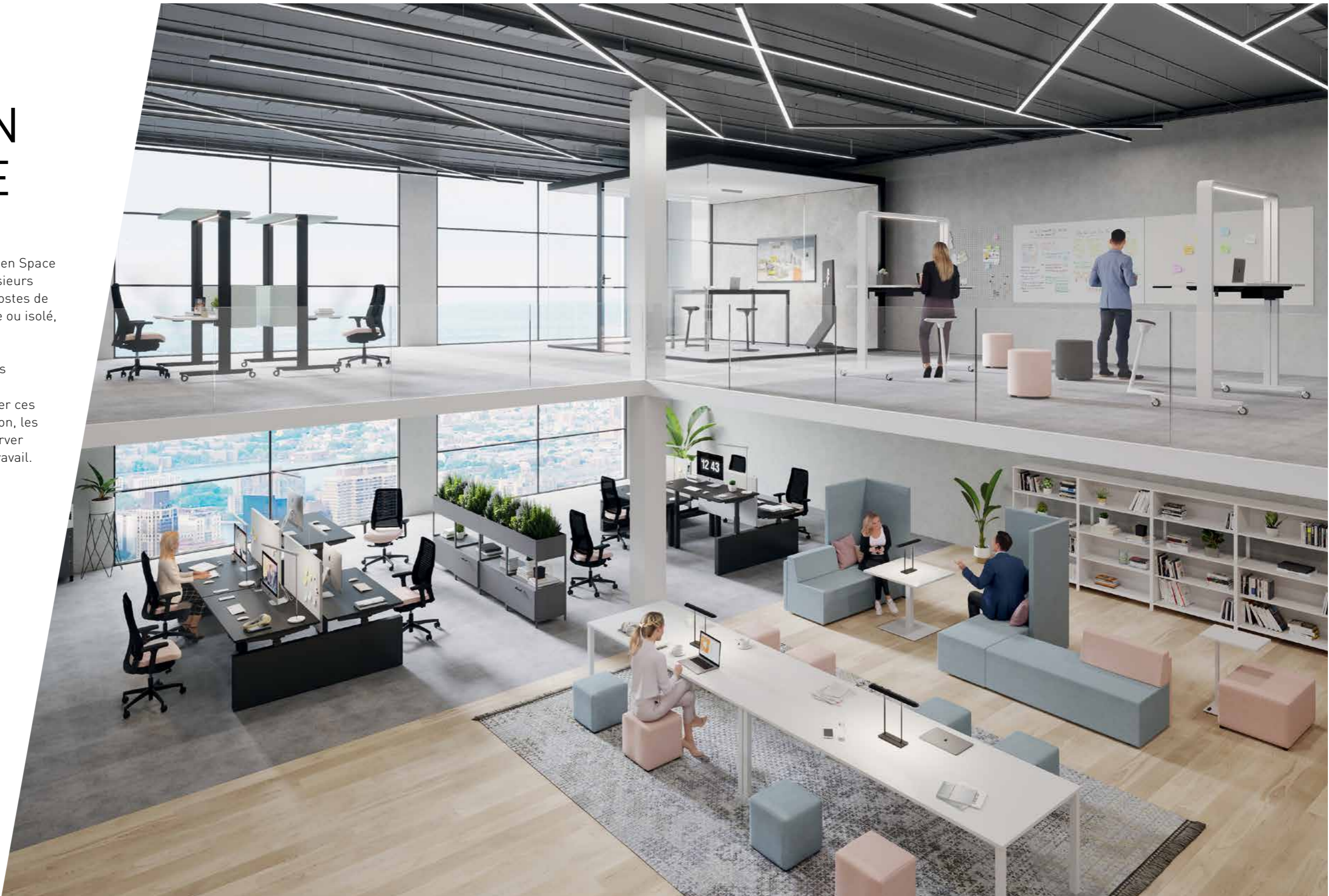

**K+N SMART.OFFICE est un service numérique qui organise efficacement et facilement les cultures du travail agiles :** cette application indique les postes de travail libres, aide à réserver une pièce et à trouver le ou la collègue que l’on cherche. Les responsables des services généraux peuvent ainsi analyser, planifier et optimiser à tout moment le taux d’utilisation des surfaces et des ressources.



Produits :  
Table Bench double ACTIVE.T avec joue, siège pivotant OKAY.III, armoire verticale ACTA.PLUS, gamme de tables BASIC.4, éléments NET.WORK.PLACE, K+N STANDBY.OFFICE 2.0



# ÉLÉGANCE INFORMELLE DES BUREAUX

Les possibilités d'aménager l'Open Space de manière propice à la communication sont innombrables ! La diversité des formes, des matériaux et des coloris vous laisse une entière liberté de création.

Pour les réunions informelles, on choisira les estrades ou des espaces lounge aménagés avec NET.WORK.PLACE Organic; pour les réunions brèves où l'on reste debout et les présentations plus longues où il faut s'asseoir, on optera pour nos **tables emboîtables MEMO.S**. Tous les effets personnels trouvent leur place dans les armoires ACTA.PLUS Locker.

Table emboîtable MEMO.S  
avec caches latéraux en  
différentes couleurs.

Produits :  
Table emboîtable MEMO.S, QUICK.II, NET.WORK.PLACE Organic, ACTA.PLUS Locker,  
estrades, QUIET.BOX Organic, siège pivotant OKAY.III



Quelle que soit votre culture  
du travail, nous développons  
les solutions sur mesure qui  
lui conviennent.

**ACTIVE.T**  
**OKAY.III**  
**MEMO.S**

# KEEP ON MOVING ACTIVE.T

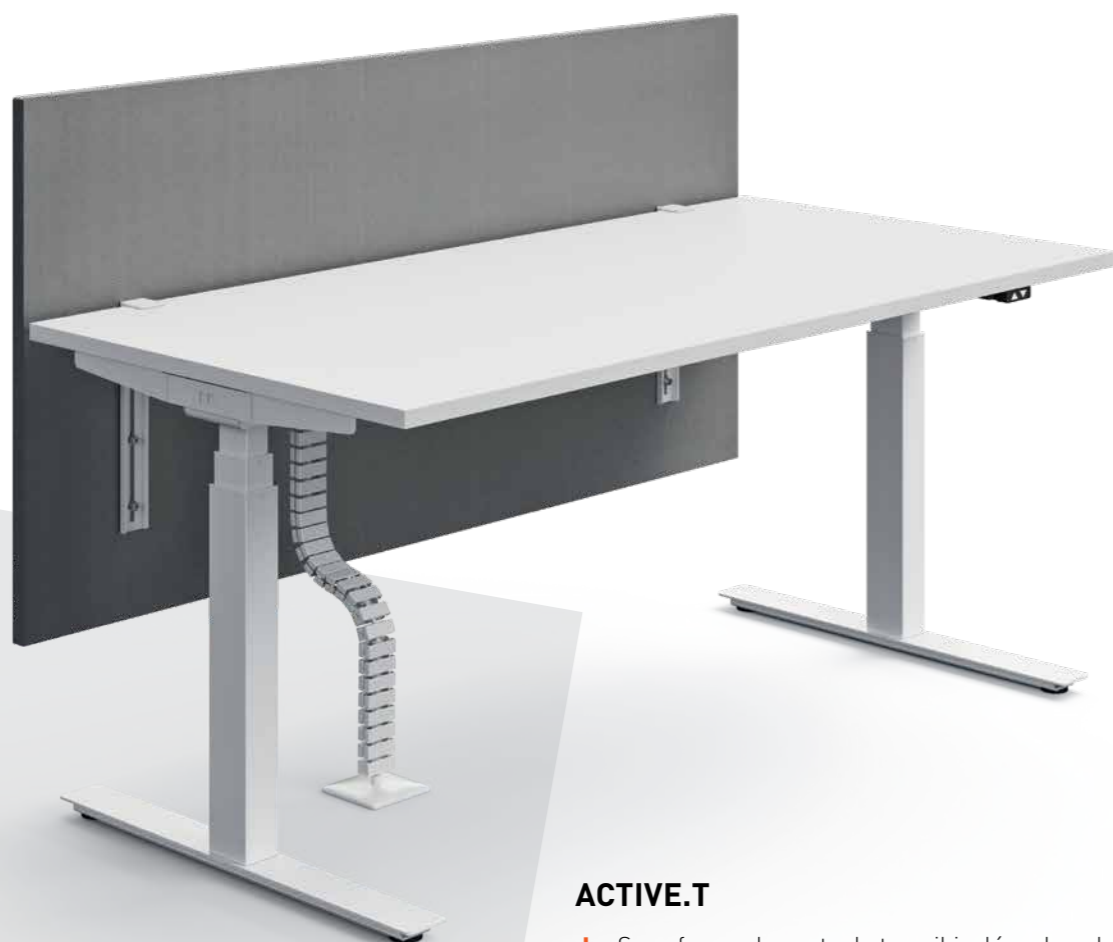

## ACTIVE.T

- + Sous forme de poste de travail isolé ou bench
- + Réglable en hauteur par moteur sur une plage de 650 à 1300 mm, rapidement et en silence
- + Tables isolées avec pied en T et piétement symétrique
- + Guidage horizontal des câbles par goulottes de câblage rabattables en deux hauteurs
- + Panneaux Fly-By et de table à habillage textile, à clipser au plateau
- + Plateau mélamine en finitions uni et décor
- + Piétement blanc, couleur aluminium ou noir

### K+N SMART.OFFICE READY

- + Permet une organisation optimale des environnements de travail en utilisant l'application bureau correspondante
- + Colonne motorisée compatible smartphone en série
- + Utilisation avec smartphone via adaptateur pour ID-Connect Mini

# OKAY.III ET MEMO.S

## OKAY.III

- + Deux variantes de dossier au choix : **dossier en maille** à sangles élastiques de couleur ou à **rembourrage intégral** sur résille 3D
- + Appui lombaire intégré, à réglage asymétrique en hauteur et en profondeur
- + Mécanisme synchrone vsp® avec un rapport de synchronisation de 1:2,6 et un angle d'ouverture de 30°
- + Réglage personnalisé pour un poids compris entre 45 et 120 kg
- + Trois variantes d'accoudoirs sont disponibles
- + Soutien-nuque et patère (aussi en combinaison) peuvent être montés ultérieurement



## Table emboîtable MEMO.S

- + Hauteur fixe de position assise et debout plus de flexibilité et de mobilité dans les réunions
- + Pour des zones de séminaires et de formation à usages variables
- + En option avec prises multifonctions pivotantes
- + Caches latéraux pour le guidage des câbles proposés en différentes couleurs
- + Manipulation simple et stockage gain de place



# KEEP ON WORKING ACTIVE.T

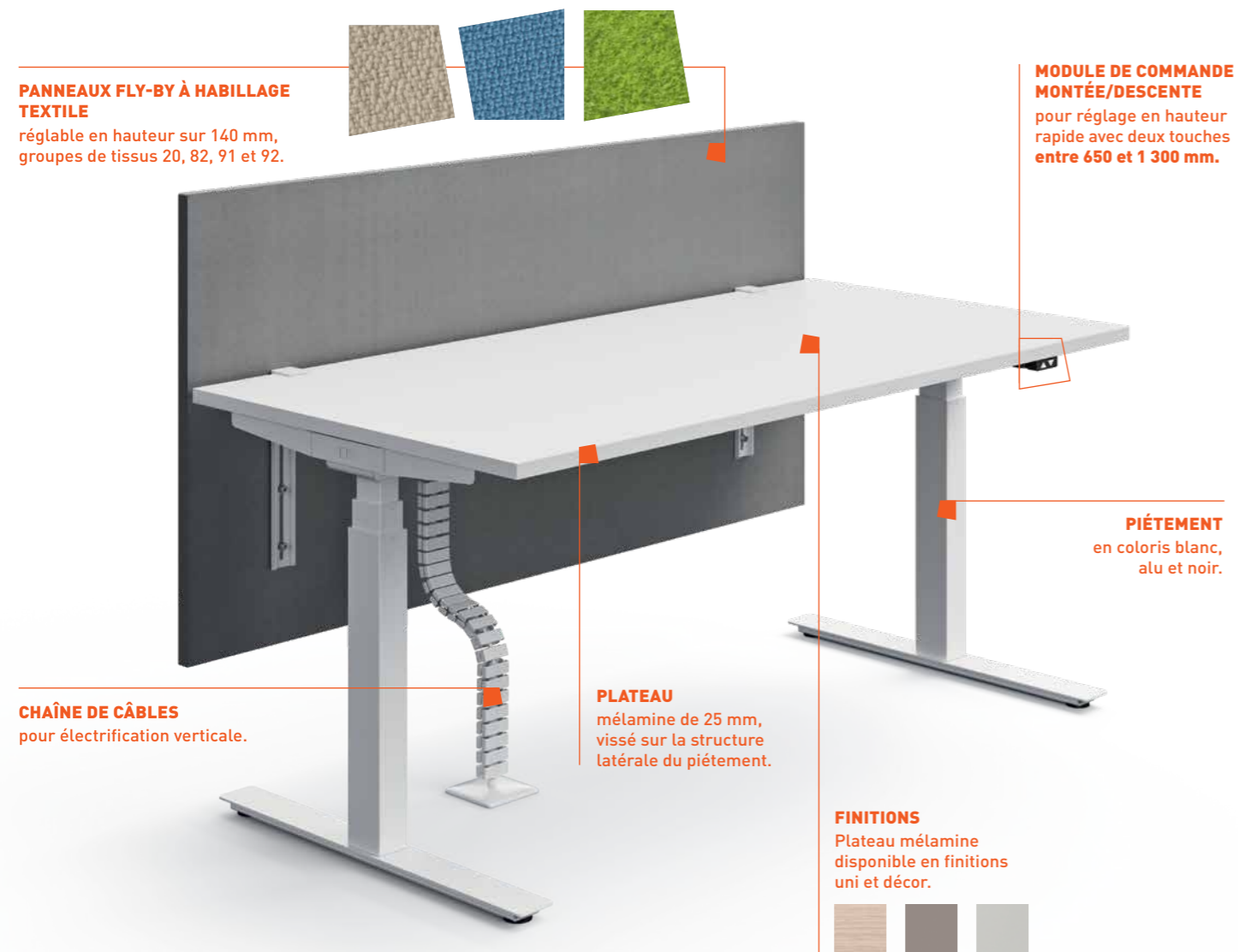

# K+N SMART.OFFICE

## Pour un passage en douceur à la culture du travail agile : un système intelligent

Comment organisons-nous efficacement les espaces et les processus lorsque le travail n'a plus de localisation fixe ? Comment permettons-nous à des équipes de projet agiles de travailler de manière structurée tout en restant en bonne santé ? **K+N SMART.OFFICE** connecte l'espace, le mobilier et la personne et permet de saisir ces défis comme des opportunités.

**K+N SMART.OFFICE** est un service numérique qui organise facilement les surfaces pour en assurer une utilisation efficace. Pour ce faire, des capteurs sont installés dans les pièces et sur les meubles, **K+N SMART.OFFICE** s'utilise via une application ou depuis l'ordinateur de bureau.

Le système comprend **trois modules** que vous pouvez intégrer à votre infrastructure séparément ou en les associant, selon vos besoins.



Avec

## K+N SMART.OFFICE STUDY

vous visualisez l'utilisation des locaux et des meubles et dégagez les potentiels d'optimisation – et améliorez ainsi l'efficacité d'utilisation des surfaces.

- + Déterminer le taux d'utilisation des surfaces et des ressources
- + Appeler des données en temps réel
- + S'appuyer sur des analyses complètes pour une planification nouvelle et efficace des locaux et des surfaces

Avec

## K+N SMART.OFFICE COMPANION

le personnel peut réserver facilement des salles et des postes de travail, pour organiser avec efficacité les cultures du travail dynamiques.

- + Trouver et réserver des locaux et des postes de travail libres
- + Filtrer en fonction du nombre de personnes et de l'équipement
- + Écran tactile sur les salles de réunion, réservation immédiate possible
- + Trouver des collègues

Avec

## K+N SMART.OFFICE WELLNESS

chaque employé peut régler son poste de travail selon ses besoins personnels. Cela vous rend plus intéressant en tant qu'employeur.

- + On peut « faire suivre » ses réglages personnels (hauteur du plateau)
- + Une fonction rappelle aux employés de se lever de temps en temps
- + Des objectifs définis et des analyses incitent à bouger plus

À découvrir sur  
[smart-office.de](http://smart-office.de)



# DÉTAILS



**1 | CONFIGURATION BENCH**  
En largeurs de 1 200 à 1 800 mm, ainsi qu'en profondeurs de 1 480, 1 680 et 1 880 mm.



## 2 | HABILLAGE LATÉRAL EN MÉTAL

Pour table isolée et configuration bench, adapté à la profondeur de la table, avec rattrapage en hauteur sur 10 mm, peut être installé en option sur un ou deux côtés. Un passage de câbles n'est pas prévu.

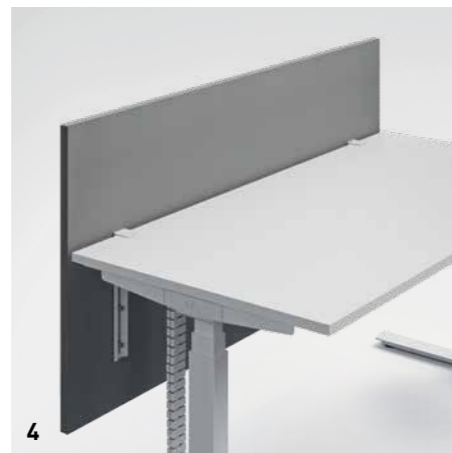

## 3 | PANNEAU DE TABLE AVEC HABILLAGE TISSU

Se fixe sur l'arrière du plateau à l'aide de pinces de fixation.

## 4 | PANNEAU FLY-BY

Réglable en hauteur sur 140 mm.



## 5 | PLATEAU MÉLAMINE DE 25 MM

Vissé sur la structure latérale du piétement. Des découpes d'adaptation pour le passage des câbles peuvent être choisies en option.

# VUE D'ENSEMBLE DES PRODUITS



|   |  | Poste de travail isolé              | Bench                               |
|---|--|-------------------------------------|-------------------------------------|
| <b>Piétement</b>                          | Piétement en T symétrique                        | <input checked="" type="checkbox"/> | <input checked="" type="checkbox"/> |
| Habillage latéral                         | Peut être installé sur un ou deux côtés          | <input type="checkbox"/>            | <input type="checkbox"/>            |
| <b>Dimensions - Table individuelle</b>    |  |                                     |                                     |
| Largeurs                                  | 1 200 mm, 1 400 mm, 1 600 mm, 1 800 mm, 2 000 mm | <input checked="" type="checkbox"/> | -                                   |
| Profondeurs                               | 700 mm, 800 mm, 900 mm, 1 000 mm                 | <input checked="" type="checkbox"/> | -                                   |
| <b>Dimensions - Configuration bench</b>   |  |                                     |                                     |
| Largeurs                                  | 1 200 mm, 1 400 mm, 1 600 mm, 1 800 mm           | -                                   | <input checked="" type="checkbox"/> |
| Profondeurs                               | 1 480 mm, 1 680 mm, 1 880 mm                     | -                                   | <input checked="" type="checkbox"/> |
| <b>Réglage en hauteur</b>                 |  |                                     |                                     |
| Par moteur                                | 650-1 300 mm                                     | <input checked="" type="checkbox"/> | <input checked="" type="checkbox"/> |
| Module de commande                        | Module de commande Montée/Descente               | <input checked="" type="checkbox"/> | <input checked="" type="checkbox"/> |
|   | Fonction mémoire à 5 positions                   | <input type="checkbox"/>            | <input type="checkbox"/>            |
| <b>Plateau</b>                            |  |                                     |                                     |
| Panneau de particules                     | Chant rapporté de 25 mm                          | <input checked="" type="checkbox"/> | <input checked="" type="checkbox"/> |
| <b>Électrification</b>                    |  |                                     |                                     |
| Connecteur USB commande d'ID-Connect mini | Interface pour l'application K+N SMART.OFFICE    | <input type="checkbox"/>            | <input type="checkbox"/>            |
| Horizontale                               | Goulotte de câblage                              | <input type="checkbox"/>            | <input type="checkbox"/>            |
| Verticale                                 | Chaîne de câbles                                 | <input type="checkbox"/>            | <input type="checkbox"/>            |
| Découpes                                  | à gauche, au centre, à droite, position au choix | <input type="checkbox"/>            | -                                   |
| <b>Éléments rapportés</b>                 |  |                                     |                                     |
| Vers le bas                               | Porte-unité centrale                             | <input type="checkbox"/>            | <input type="checkbox"/>            |
|   | Parement de paroi arrière                        | <input type="checkbox"/>            | -                                   |
| Panneau de table, à clipser               | Habillage tissu, en variante acoustique          | <input checked="" type="checkbox"/> | <input checked="" type="checkbox"/> |
| Panneau de table Fly-By, à clipser        | Habillage tissu, pour montage derrière la table  | <input checked="" type="checkbox"/> | -                                   |

■ Série □ Option





# LE SIÈGE PIVOTANT AVEC EFFET REBONDISSANT



**SOUTIEN-NUQUE**  
peut être ajouté en option, hauteur et inclinaison réglables.

**DOSSIER EN MAILLE**  
à sangles élastiques au choix en blanc, noir ou orange.



**PATÈRE**  
en fil métallique noir, en option avec et sans soutien- nuque.

**ACCOUDOIRS**  
soulagent les épaules et la nuque. Réglables en hauteur, largeur et profondeur sans outil, repose-bras pivotant.

**APPUI LOMBAIRE**  
réglable en hauteur et en profondeur de chaque côté. Des éléments en plastique supplémentaires assurent une répartition optimale de la pression.

**ÉLÉMENTS DE COMMANDE**  
pour un réglage personnalisé de la hauteur d'assise, de l'adaptation au poids du corps, de la profondeur et de l'inclinaison de l'assise au moyen de touches.

**MÉCANISME SYNCHRONE VSP®**  
Le Virtual Swing Point assure une cinématique parfaite en position assise.

**EN OPTION**  
livrable démonté en carton

## TISSUS ET COULEURS

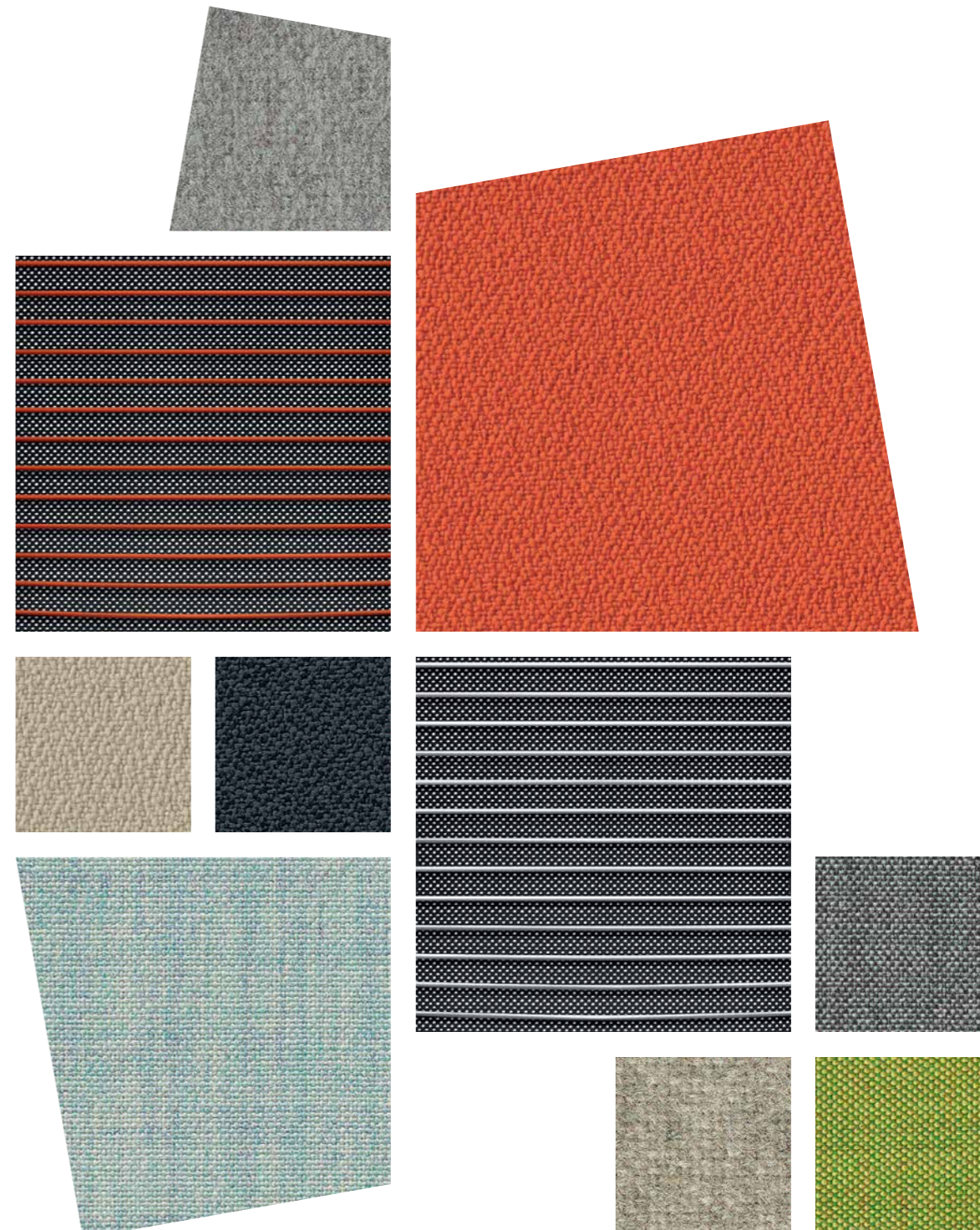

# OKAY.III



# DÉTAILS

# VUE D'ENSEMBLE DES PRODUITS



## DOSSIER EN MAILLE



## REMOURRAGE INTÉGRAL

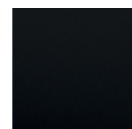

### 1 | DEUX VARIANTES DE DOSSIER

Le dossier confortable est disponible en maille ou rembourrage intégral.

1

### 2 | SOUTIEN-NUQUE RÉGLABLE EN HAUTEUR ET PATÈRE

Le soutien-nuque soulage les muscles des épaules et de la nuque. Dossier livrable avec ou sans patère.

### 3 | SOUTIEN ERGONOMIQUE

L'appui lombaire est réglable en hauteur et en profondeur de chaque côté.



2

3



AL 43

4



AL 39

4



AL 15

4



6

### 5 | DES ÉLÉMENTS DE COMMANDE ASTUCIEUX

Pour un réglage personnalisé de la hauteur, de la profondeur et de l'inclinaison de l'assise, de l'adaptation au poids du corps, au moyen de touches.

### 6 | LE PETIT « PLUS »

La notice d'utilisation est toujours à portée de main.



5

### 7 | APPUI SOLIDE

Piètement en plastique ou en aluminium. Alternative : piètement plat en aluminium.



7



7

## Technique

|   |                               |   |
|---|-------------------------------|---|
| Mécanisme                                 | Mécanisme synchrone vsp®      | ■ |
| Angle d'ouverture                         | 30°                           | ■ |
| Rapport synchrone                         | 1 : 2,6                       | ■ |
| Réglage personnalisé du poids             | 45 à 120 kg                   | ■ |
| Réglage en continu de la hauteur d'assise | 420 à 510 mm                  | ■ |
| Réglage de la profondeur d'assise         | 50 mm, 5 positions            | ■ |
| Réglage de l'inclinaison de l'assise      | 4° d'inclinaison vers l'avant | ■ |
| Verrouillage du dossier                   | 4 positions                   | ■ |
| Rembourrage de l'assise                   | Mousse                        | ■ |
| Amortisseur d'assise                      | Oui                           | ■ |

## Dossier

|   |  |   |
|---|--|---|
|   | Fixe   |   |
|   | Dossier en maille à sangles élastiques de couleur  | ■ |
|   | Rembourrage sur maille 3D noire  | ■ |
| Appui lombaire                            | Réglable en hauteur et en profondeur individuellement à droite et à gauche                             | ■ |
| Soutien-nuque, montage ultérieur possible | Réglable en hauteur et inclinaison, au choix en cuir même en cas de choix de tissu pour le rembourrage | □ |
| Patère, montage ultérieur possible        | Fil métallique noir  | □ |

## Assise

|  |             |   |
|--|-------------|---|
|  | Rembourrage | ■ |
|--|-------------|---|

## Accoudoirs

|                                     |   |   |
|-------------------------------------|---|---|
| Accoudoirs multifonctions 4D (AL39) | Réglables en hauteur, en largeur et en profondeur, repose-bras pivotant et verrouillable                            | □ |
| Accoudoirs multifonctions 4D (AL43) | Réglables en hauteur, en largeur et en profondeur, repose-bras pivotant, supports d'accoudoirs en matière plastique | □ |
| Accoudoirs multifonctions 4D (AL15) | Réglables en hauteur, en largeur et en profondeur, repose-bras pivotant, supports d'accoudoirs en aluminium poli    | □ |

## Dimensions

|                     |              |
|---------------------|--------------|
| Hauteur d'assise    | 420 à 510 mm |
| Largeur d'assise    | 500 mm       |
| Profondeur d'assise | 400 à 450 mm |
| Largeur du dossier  | 465 mm       |
| Hauteur du dossier  | 630 mm       |

## Coloris

|  |   |        |
|--|---|--------|
| <b>Piètements</b>                        |   |        |
| Plastique                                | Noir  | ■      |
| Aluminium                                | Noir / couleur aluminium / anthracite métallisé | ■      |
|  | aluminium poli / chromé                         | □      |
| <b>Armature du dossier</b>               |   | Noir ■ |
| <b>Cadre du dossier</b>                  |   | Noir ■ |
| <b>Accoudoirs multifonctions</b>         | Repose-bras en cuir pour AL39                   | □      |
| <b>Roulettes (moquette ou sols durs)</b> | Noir, 60 mm de diamètre                         | ■      |

■ Série □ Option

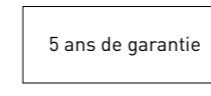

designed by ITO Design



# UN MULTITALENT MOBILE ET PARFAIT POUR LE TRAVAIL EN ÉQUIPE



## STOCKAGE PEU ENCOMBRANT

de 2 tables sur 900 mm, 3 tables sur 1 100 mm et 200 mm pour chaque table supplémentaire.



# DÉTAILS ET VUE D'ENSEMBLE DES PRODUITS

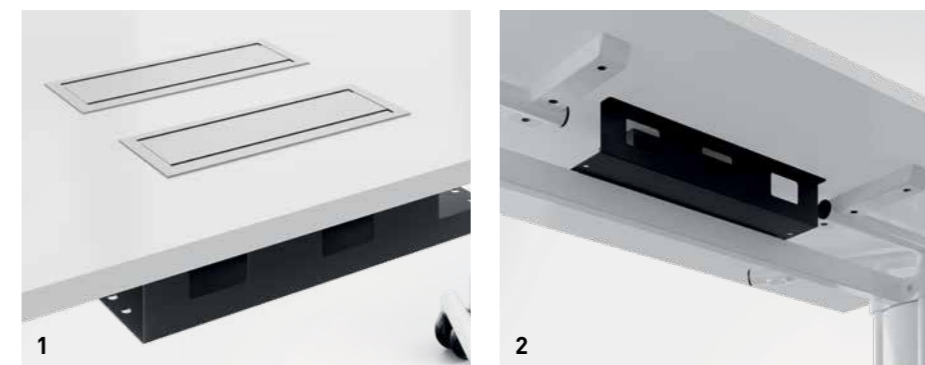

## 1 | ELECTRIFICATION

Découpes dans le plateau pour prises de courant pivotantes et prises NET BOX Point, positionnement au centre ou à l'arrière.

## 2 | GOULOTTE DE CÂBLAGE

Hauteur 100 mm, prévue au centre ou à l'arrière. Les tables équipées de découpes ou de prises sont toujours munies de goulottes de câblage.



## Piètement

| Piètement emboîtable       | Hauteur d'assise* | Hauteur debout |
|----------------------------|-------------------|----------------|
| Tube d'acier               | ■                 | ■              |
| Chrome                     | □                 | □              |
| Cache latéral de piètement | □                 | □              |

## Dimensions

|             |  |   |   |
|-------------|--|---|---|
| Largeurs    | 1 200 mm, 1 400 mm, 1 600 mm, 1 800 mm, 2 000 mm | ■ | ■ |
| Profondeurs | 700 mm, 800 mm, 1000 mm                          | ■ | ■ |

## Réglage en hauteur

|      |        |          |
|------|--------|----------|
| Fixe | 720 mm | 1 060 mm |
|------|--------|----------|

## Plateaux

|   |                                      |  |  |
|---|--------------------------------------|--|--|
| Panneau en dérivé du bois<br>Avec décor ou en placage | Plateau de 25 mm avec chant rapporté |  |  |
|---|--------------------------------------|--|--|

## Électrification

|                              |  |   |   |
|------------------------------|--|---|---|
| Horizontale                  | Goulotte de câblage, pinces pour câbles                          | □ | □ |
| Prises de courant pivotantes | De 3, 4 ou 5 prises  | □ | □ |
| Clapet de câbles             | En métal, pour découpe dans le plateau                           | □ | □ |
| NET BOX Point                | Divers équipements possibles                                     | □ | □ |
| Boîte de passage de câbles   | 80 mm de diamètre, plastique                                     | □ | □ |
| Chargeur sans fil            | Encastré dans la face inférieure du plateau, invisible de dessus | □ | □ |

■ Série □ Option







**NET.WORK.PLACE Organic**  
Les meilleures conditions pour mieux travailler.



**NET.WORK.PLACE Lounge-Chair**  
Un espace d'intimité pour communiquer sans être dérangé ou pour faire un break.



**ACTA.PLUS Locker**  
Possibilités de rangement pour des univers de travail mobiles.



**K+N STANDBY.OFFICE 2.0**  
Solution tout-en-un flexible et compacte pour des modes de travail agiles.



**QUIET.BOX Duo**  
Solution imbriquée autonome pour des conversations en tête-à-tête.



**Table de réunion avec tabouret de bar MOVE.MIX**  
La composition hors du commun pour les réunions spontanées en position debout.

Fort de son statut de marque leader du secteur du mobilier de bureau et des systèmes d'agencement de l'espace, König + Neurath développe des solutions pour des cultures du travail personnalisées.

En liaison avec ses partenaires commerciaux, König + Neurath accompagne les clients tout au long du processus d'agencement du bureau. Avec des univers stylistiques différenciés, un mobilier aux formes affirmées et des solutions numériques, l'entreprise familiale créée en 1925 vous permet de participer avec succès aux changements du monde du travail.



**Deutschland**

König + Neurath AG  
Industriestraße 1-3  
61184 Karben  
T +49 6039 483-0  
info@koenig-neurath.de

**Great Britain**

K + N International Ltd.  
52 Britton Street  
London EC1M 5UQ  
T +44 20 74909340  
info@koenig-neurath.co.uk

**Nederland**

König + Neurath Nederland  
Beethovenstraat 530  
1082 PR Amsterdam  
T +31 20 4109410  
info@konig-neurath.nl

**France**

König + Neurath AG  
53, rue de Chateaudun  
75009 Paris  
T +33 1 44632393  
info@koenig-neurath.fr

**Schweiz**

König + Neurath (Schweiz) GmbH  
St. Gallerstrasse 106 d  
CH-9032 Engelburg / St. Gallen  
T +41 52 7702242  
info@koenig-neurath.de

**Österreich**

König + Neurath AG  
Gonzagagasse 1 / Morzinplatz  
1010 Wien  
T +43 676 4117512  
info@koenig-neurath.de

